

Déclarations relatives à la FCC



A-30



A-30i



A-35

Remarque : les changements ou modifications qui ne sont pas expressément approuvés par la partie responsable peuvent retirer à l'utilisateur son droit d'usage de l'appareil.

Cet appareil est conforme à la section 15 des règles de la FCC. L'utilisation est sous réserve des deux conditions suivantes : (1) cet appareil ne doit pas causer d'interférences nuisibles, et (2) cet appareil doit accepter toute interférence reçue, y compris l'interférence qui peut causer un fonctionnement indésirable.

REMARQUE : LE FABRICANT N'EST RESPONSABLE D'AUCUNE INTERFÉRENCE RADIO OU TV CAUSÉE PAR DES MODIFICATIONS NON AUTORISÉES À CET ÉQUIPEMENT. DE TELLES MODIFICATIONS PEUVENT RETIRER À L'UTILISATEUR SON DROIT D'USAGE DE L'APPAREIL.

REMARQUE : cet équipement est en conformité avec les limites pour les appareils numériques de Classe B selon l'Article 15 des règlements de la FCC. Ces limites sont conçues pour fournir une protection raisonnable contre les interférences nuisibles dans une installation résidentielle. Ce dispositif produit, utilise, et peut rayonner de l'énergie de radiofréquence et, s'il n'est pas installé et utilisé selon les instructions, peut causer des interférences nuisibles aux communications radio. Il n'y a néanmoins aucune garantie que des interférences ne se produiront pas dans une installation donnée. Si cet équipement provoque des interférences qui gênent la bonne réception de la radio et de la télévision, ce qui peut être déterminé en éteignant et en rallumant l'appareil, l'utilisateur est encouragé à essayer de réduire ces interférences en appliquant une ou plusieurs des mesures suivantes :

- Modifier l'orientation ou la position de l'antenne de réception.
- Éloigner d'avantage l'appareil du récepteur.
- Brancher l'équipement sur un circuit électrique différent de celui sur lequel est branché le récepteur.
- Consulter le concessionnaire ou un technicien radio/TV expérimenté pour assistance.

MOULTRIE®

www.moultriefeders.com

PRADCO Outdoor Brands • 3280 Highway 31, Ste B • Calera, AL 35040

12012016 / MCG-13201 • MCG-13202 • MCG-13212

MOULTRIE®

Mode d'emploi des appareils photos numériques pour gibier de la Série A

NOUS VOUS REMERCIONS d'avoir acheté un appareil photo numérique pour gibier de la série A. Veuillez lire le présent livret avant d'utiliser l'appareil. Si vous avez des questions sur ce produit ou sur tout autre produit Moultrie, veuillez nous contacter à l'aide des coordonnées qui figurent au dos de ce livret. Veuillez enregistrer votre appareil photo sur www.moultriefeders.com/warranty afin d'activer votre garantie de 2 ans.

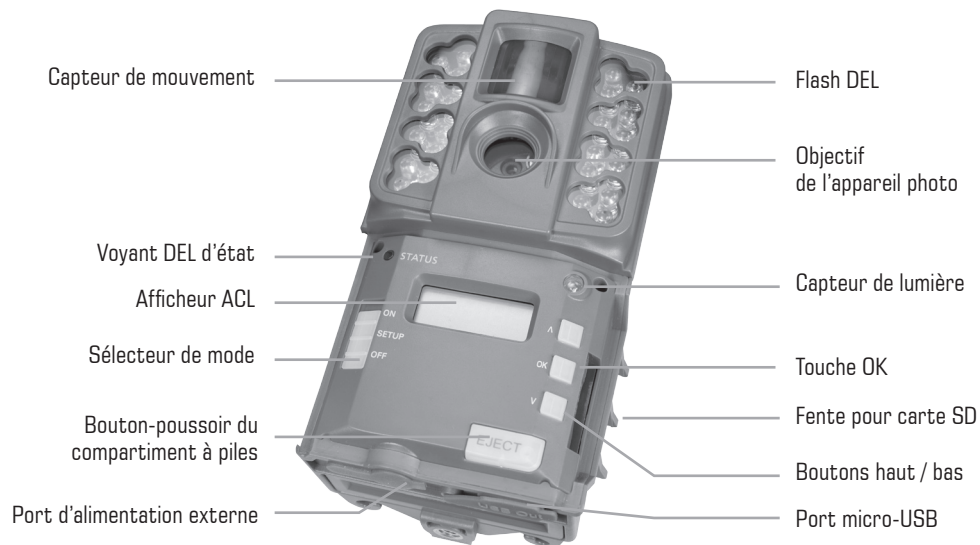

A

INSTRUCTIONS DE DÉMARRAGE RAPIDE

Installation des piles

Ouvrez le couvercle de l'appareil photo et installez 8 piles alcalines ou au lithium de format AA. Vérifiez que les polarités (+ et -) indiquées sur les piles correspondent aux polarités indiquées dans le compartiment à piles.

Remarque : Lorsque vous installez ou retirez des piles, assurez-vous que l'appareil photo est hors tension (position OFF). Si vous utilisez la fiche du panneau d'alimentation Power Panel de 12 Vc.c., ne retirez pas les piles internes.

Insertion de la carte SD

Il faut ouvrir le couvercle avant pour insérer une carte mémoire SD. Vous pouvez insérer une carte SD de capacité pouvant atteindre jusqu'à 32 Go. Insérez la Carte SD dans le sens indiqué sur la carte, jusqu'à ce que vous entendiez un déclic.

Remarque : L'appareil photo ne fonctionnera pas tant que la carte mémoire SD ne sera pas installée. Cartes SD Ultra / turbo ne sont pas recommandés.

Mise sous tension

Glissez le sélecteur de **Mode** à la position **ON**. Le niveau de charge des piles apparaîtra sur l'afficheur ACL pendant environ 2 secondes. L'appareil photo affichera ensuite le compte à rebours. Lorsque ce dernier aura atteint « 0 », l'appareil photo entrera en mode Enregistrement et l'afficheur ACL s'éteindra.

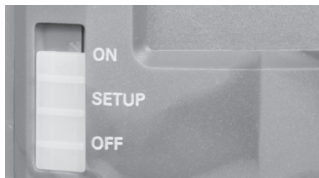
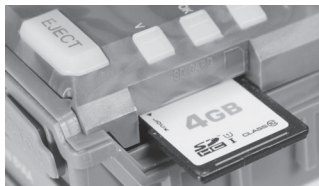

Renseignements importants sur les piles

- Utiliser seulement des piles alcalines ou au lithium. Nous recommandons d'utiliser des piles de marque Energizer^{MC}.
- Ne pas utiliser des piles usagées et neuves ensemble. Toujours remplacer TOUTES les piles en même temps.
- Retirer les piles de l'appareil photo quand celui-ci n'est pas utilisé.

Garantie limitée de Moultrie

Ce produit a été minutieusement testé et vérifié avant son expédition. Il est garanti contre tout vice de matériau et de fabrication pendant une période de 2 ans à compter de la date d'achat. En vertu de cette garantie limitée, nous acceptons de remplacer ou de réparer, sans frais, toute pièce défectueuse en raison d'un vice initial de matériau ou de fabrication. Pour vous prévaloir du service sous garantie, appelez notre Service à la clientèle. S'il est impossible de régler votre problème par téléphone, vous devrez peut-être nous envoyer le produit défectueux accompagné d'une preuve d'achat.

Vous devez enregistrer votre appareil photo sur www.moultriefeeders.com/warranty afin d'activer votre garantie de 2 ans.

Dépannage

Veillez visiter www.moultriefeeders.com/contact-us pour des conseils utiles de dépannage.

Retours et réparations

Veillez visiter www.moultriefeeders.com/return-policy et remplir le formulaire ou notre Service à la clientèle répondra à vos questions avec plaisir. Composez le 800-653-3334, du lundi au vendredi, entre 8h et 17h HNC.

MOULTRIE MOBILE® COMPATIBILITÉ

Votre appareil photo est compatible avec notre service cellulaire Moultrie Mobile® lorsqu'il est combiné avec le champ Modem MV1. S'il vous plaît visitez www.moultriemobile.com pour plus d'informations.

B**CONFIGURATION DE L'APPAREIL PHOTO (suite)****Définir l'ID de l'appareil photo**

Utilisez les touches Haut/Bas pour choisir parmi neuf numéros différents (1 à 9) pour aider à identifier votre appareil photo (c.-à-d. « CAMERA 3 » [Appareil photo 3] sera inscrit sur la bande d'information si 3 a été sélectionné). Appuyez sur la touche OK pour verrouiller votre sélection et pour passer à la sélection suivante.

**Réinitialiser le compte de photos/Effacer les photos/Formater la carte SD**

Une fois que la prise de photos multiples a été réglée, vous pouvez réinitialiser le compte des photos de l'appareil photo. Utilisez les touches Haut/Bas pour choisir entre « Oui » ou « Non ». Appuyez sur la touche OK pour confirmer la sélection. « Oui » réinitialisera le numéro de fichier pour commencer à 0001 et effacera toutes les photos stockées dans votre carte SD.

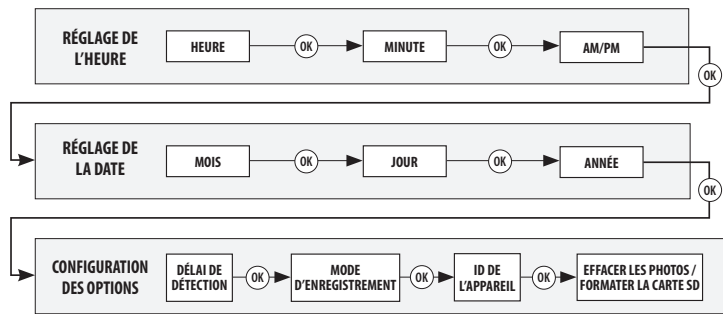

REMARQUE : Ceci formatera également votre carte SD pour une utilisation dans votre appareil photo.

**Fixation avec une courroie**

Fermez le couvercle et placez l'appareil photo sur un arbre ou un poteau d'environ 3 pieds de hauteur. Enflez la courroie de fixation à travers les fentes de montage au dos de l'appareil photo et fixez-la solidement.

Conseil : Si l'appareil photo est monté pour couvrir un sentier, orientez l'appareil photo sur le sentier en l'inclinant légèrement vers le bas.

Orientez l'appareil photo vers le Nord ou le Sud pour éviter toute surexposition au soleil.

Éliminez les broussailles à l'avant de l'appareil photo pour éviter les faux déclenchements causés par le vent.

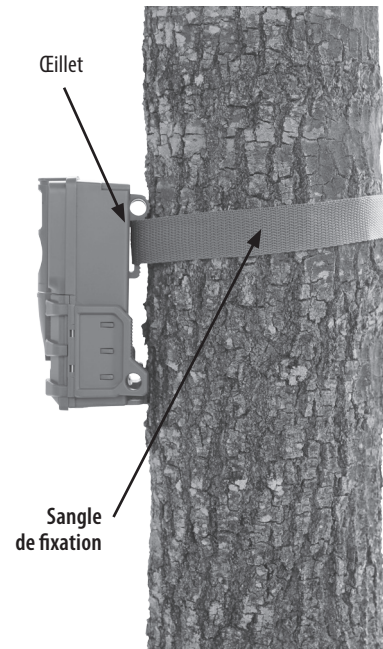
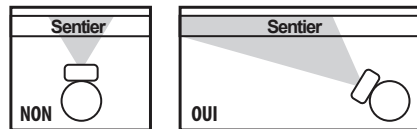

Mise sous tension

Glissez l'interrupteur d'alimentation à la position ON. Le niveau de charge des piles apparaîtra sur l'afficheur ACL pendant 2 secondes.

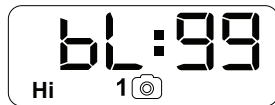

Après 2 secondes, l'appareil photo affichera le compte à rebours. Lorsque ce dernier aura atteint « 00 », l'afficheur ACL s'éteindra et l'appareil photo autorisera le mode Enregistrement.

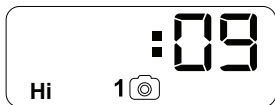

Si l'appareil photo détecte que le niveau de charge des piles est égal ou inférieur à 15 %, l'affichage de piles faibles apparaîtra et l'appareil se mettra hors tension.



Pour commencer à modifier les réglages de l'appareil photo, glissez l'interrupteur à la position SETUP (configuration). Une fois que la configuration désirée est obtenue, appuyez sur la touche OK pour verrouiller le réglage sélectionné et passer au champ/à l'option suivant(e).

Remarque : En mode SETUP, le capteur de mouvement détectera tout mouvement et le VOYANT DEL D'ÉTAT sur le devant de l'appareil photo s'allumera pendant environ 1 seconde. Vous pouvez utiliser cette fonction pour vous assurer que l'appareil photo est correctement réglé pour détecter tout mouvement dans la zone cible désirée.

Réglage de l'heure et de la date

Quand l'appareil photo est en mode Setup, l'écran ACL affiche l'heure. Appuyez sur la touche OK et la sélection clignotera. Utilisez les touches Haut/Bas pour changer de sélection. Appuyez sur la touche OK pour verrouiller la sélection et pour passer à la sélection suivante. Répéter le processus pour régler l'année, le mois et le jour.

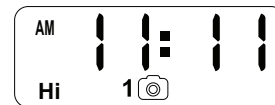
**Réglage DETECTION DELAY (délai de détection)**

Le délai de détection détermine le nombre de minutes entre chaque prise d'image lorsqu'un animal est détecté et qu'il demeure dans le champ de vision de l'appareil. Appuyez sur la touche OK. Utilisez les touches Haut/Bas pour sélectionner le délai de détection (0, 15, 30 s, 1 ou 5 min). Appuyez sur la touche OK pour verrouiller votre sélection et pour passer à la sélection suivante.

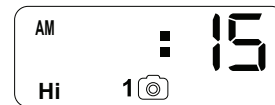
**Réglage du mode d'enregistrement**

Utilisez les touches Haut/Bas pour choisir entre 5 modes différents : Faible résolution /1 Photo, Haute résolution /1 Photo, Faible résolution /3 Photos, Haute résolution /3 Photos et Vidéo.

Les icônes à l'écran pour chaque mode sont affichés à la droite :

Lo	1	Faible résolution /1 Photo
Hi	1	Haute résolution /1 Photo
Lo	3	Faible résolution /3 Photos
Hi	3	Haute résolution /3 Photos
Hi		Haute résolution Vidéo
Lo		Faible résolution Vidéo